



www.stockergarden.com



MANUALE DI ISTRUZIONI
MANUAL DE INSTRUCCIONES
BENUTZERHANDBUCH
USER MANUAL

Art. 410 / Art. 411



Geysir Nebulizzatore 4 L e 12 L Li-Ion
Geysir Nebulizador 4 L y 12 L Li-Ion
Geysir Nebulisator 4 L und 12 L Li-Ion
Geysir Nebulizer 4 L and 12 L Li-Ion



Via Industria 1/7 Industriestraße - I-39011 Lana (BZ)

Tel. +39 0473 563277 - Fax +39 0473 563482

info@stockergarden.com - www.stockergarden.com



IL GEYSER SYSTEM OFFRE UNA NEBULIZZAZIONE PERFORMANTE

EL SISTEMA GEYSER OFRECE NEBULIZACIÓN EFICIENTE
DAS GEYSER SYSTEM BIETET EINE LEISTUNGSSTARKE NEBULISIERUNG
THE GEYSER SYSTEM OFFERS A HIGH-PERFORMANCE NEBULIZATION

GEYSER SYSTEM

Il Geyser System è pensato per essere estremamente adattabile, la combinazione di più elementi consente una lotta integrata alla zanzara.

Das Geyser-System eine individuell anpassbare Lösung für mehr Flexibilität bei der Bekämpfung von Stechmücken. Automatisierte Intervalle und eine ultra-feine Nebulisierung versprechen optimale Performance.

El Geyser System está diseñado para ser extremadamente adaptable, la combinación de varios elementos permite una lucha integrada contra el mosquito.

The Geyser System is designed to be extremely adaptable, the combination of several elements allows an integrated fight against the mosquito.



COPERTURA OTTIMALE
COBERTURA ÓPTIMA
OPTIMALE FLÄCHENDECKUNG
OPTIMAL COVERAGE

QUANTI METRI DI GIARDINO POSSO COPRIRE E IN CHE MODO?

¿CUÁNTOS METROS DE JARDÍN PUEDO CUBRIR Y CÓMO?
WELCHE FLÄCHE UND IN WELCHER ART KANN ICH MEINEN GARTEN ABDECKEN?
HOW MANY METERS OF GARDEN CAN I COVER AND HOW?



LIQUIDI
LÍQUIDOS
SUBSTANZEN
LIQUIDS

IMPIANTI PERSONALIZZABILI
SISTEMAS PERSONALIZABLES
PERSONALISIERBARE INSTALLATIONEN
CUSTOMIZED SYSTEMS

COSTRUISCI IL TUO IMPIANTO

CONSTRUYE TU SISTEMA
ERSTELLE DEINE EIGENE INSTALLATION
BUILD YOUR OWN SYSTEM

QUALI LIQUIDI POSSO UTILIZZARE?

¿QUÉ LÍQUIDOS PUEDO UTILIZAR?
WELCHE SUBSTANZEN KANN ICH VERWENDEN?
WHICH LIQUIDS PRODUCTS CAN I USE?

Art. 420
GEYSER NEBULIZZATORE MINI 2 L LI-ION
GEYSER NEBULIZADOR MINI 2 L LI-ION
GEYSER NEBULISATOR MINI 2 L LI-ION
GEYSER NEBULIZER MINI 2 L LI-ION



Art. 410
GEYSER NEBULIZZATORE 4 L LI-ION
GEYSER NEBULIZADOR 4 L LI-ION
GEYSER NEBULISATOR 4 L LI-ION
GEYSER NEBULIZER 4 L LI-ION

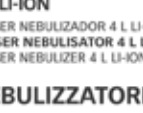

NEBULIZZATORI
NEBULIZADORES
NEBULISATOREN
NEBULIZERS



Art. 411
GEYSER NEBULIZZATORE 12 L LI-ION
GEYSER NEBULIZADOR 12 L LI-ION
GEYSER NEBULISATOR 12 L LI-ION
GEYSER NEBULIZER 12 L LI-ION



Art. 414
GEYSER NEBULIZZATORE EVO 25 L LI-ION
GEYSER NEBULIZADOR EVO 25 L LI-ION
GEYSER NEBULISATOR EVO 25 L LI-ION
GEYSER NEBULIZER EVO 25 L LI-ION



Art. 4203
SET UGELLI NEBULIZZAZIONE ULTRA FINE E TAPPI DI CHIUSURA
SET BOQUILLAS NEBULIZACIÓN ULTRA FINA Y TAPONES DE CIERRE
DÜSENSET MIT ULTRAFEINER NEBELSTRAHLFUNKTION UND VERSCHLUSSSTÖPSELSET
ULTRA-FINE NEBULIZATION NOZZLES AND CAPS SET



Art. 4205
ASTE DI PROLUNGAMENTO 40 CM PER GEYSER
BARRA DE ALARGUE 40 CM PARA GEYSER
VERLÄNGERUNGSRÖHREN 40 CM FÜR GEYSER
40 CM EXTENSION RODS FOR GEYSER



Art. 4206
RACCORDO A 90° PER GEYSER
CONECTOR DE 90° PARA GEYSER
SCHLAUCHANSCHLUSS 90° FÜR GEYSER
90° CONNECTOR FOR GEYSER



Art. 4207
RACCORDO DRITTO PER GEYSER
CONECTOR PARA GEYSER
SCHLAUCHANSCHLUSS GERADE FÜR GEYSER
CONNECTOR FOR GEYSER



Art. 4208
RACCORDO A T PER GEYSER
CONECTOR EN FORMA DE T PARA GEYSER
SCHLAUCHANSCHLUSS T FÜR GEYSER
T CONNECTOR FOR GEYSER



Art. 4209/4213
TUBO PER GEYSER 10 M/100 M
TUBO PARA GEYSER 10 M/100 M
SCHLAUCH FÜR GEYSER 10 M/100 M
HOSE FOR GEYSER 10 M/100 M



Art. 4211/4210
KIT BASE/PRO GEYSER
KIT BASE/PRO GEYSER
GEYSER KIT BASE/PRO
BASE/PRO GEYSER KIT



Art. 45124/45129
FLORIFENS DISABITUANTE ZANZARE 250 ML/1 L
FLORIFENS DISJASORIO DE MOSQUITOS 250 ML/1 L
FLORIFENS STECHMÜCKEN-ABWEHR 250 ML/1 L
FLORIFENS DETERRENT MOSQUITOES 250 ML/1 L



Art. 45128
NEBUZAN REPELENTE ANTI-ZANZARE 1 L
NEBUZAN REPELENTE CONTRA LOS MOSQUITOS 1 L
NEBUZAN REPELLENT GEGEN STECHMÜCKEN 1 L
NEBUZAN MOSQUITO REPELLENT 1 L



Art. 45130
ETOKRAFT ZANZARICIDA CONCENTRATO 1 L
ETOKRAFT INSECTICIDA CONTRA LOS MOSQUITOS 1 L
ETOKRAFT INSEKTIZID GEGEN STECHMÜCKEN 1 L
ETOKRAFT ANTI-MOSQUITO INSECTICIDE 1 L



IT
Indice

Descrizione generale 6
 Fornitura 7
 Parametri tecnici 8
 Avvertenze per uso in sicurezza 10
 Componenti e ricambi 12
 Montaggio e utilizzo 14
 Cinghia 14
 Treppiede - Art. 413 14
 Montaggio 15
 Come montare il tubo 15
 Connettere il tubo al nebulizzatore 15
 Batteria 16
 Controllo del livello di carica della batteria 16
 Guarnizioni speciali 16
 Ugelli 17
 Utilizzo dei tappi di chiusura 17
 Display di comando 17
 Funzionamento 18
 Pulizia e manutenzione 20
 Dove riporre il nebulizzatore 20
 Problematiche 21

ES
Indice

Descripción general 22
 Suministro 23
 Parámetros técnicos 24
 Advertencias para un uso seguro 26
 Componentes y recambios 28
 Montaje y uso 30
 Correa 30
 Trípode - Art. 413 30
 Montaje 31
 Cómo montar el tubo 31
 Conecte el tubo al nebulizador 31
 Batería 32
 Comprobación del nivel de carga de la batería 32
 Juntas especiales 32
 Boquillas 33
 Uso de los tapones de cierre 33
 Pantalla de control 33
 Funcionamiento 34
 Limpieza y mantenimiento 36
 Dónde guardar el nebulizador 36
 Solución de problemas 37

Per ulteriori informazioni sul prodotto:
 Para más informaciones sobre el producto:
 Für weitere Informationen zum Produkt:
 For further information about the product:

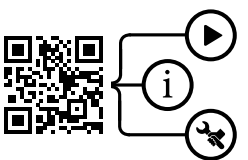

DE
Inhaltsverzeichnis

Allgemeine Beschreibung 38
 Lieferumfang 39
 Technische Daten 40
 Hinweise zur sicheren Verwendung 42
 Bestandteile 44
 Montage und Bedienung 46
 Gurt 46
 Dreibein - Art. 413 46
 Montage 47
 Schlauch montieren 47
 Schlauch an den Nebulisator anschließen 47
 Batterie 48
 Überprüfung des Akku-Ladezustandes 48
 Spezialdichtungen 48
 Düsen 49
 Verwendung der Verschlusskappen 49
 Kontrolldisplay 49
 Funktionsweise 50
 Reinigung und Instandhaltung 52
 Aufbewahren des Nebulisators 52
 Störungsbehebung 53

EN
Index

General description 54
 Included parts 55
 Technical data 56
 Instructions for a safe use 58
 Components and spare parts 60
 Assembly and use 62
 Strap 62
 Tripod - Art. 413 62
 Assembly 63
 How to assemble the tube 63
 Connecting the tube to the nebulizer 63
 Battery 64
 Checking the battery charge level 64
 Special seals 64
 Nozzles 65
 Use of the plugs 65
 Control display 65
 Operation 66
 Cleaning and maintenance 68
 Where to store the nebulizer 68
 Troubleshooting 69

Art. 410 / Art. 411

Geysers Nebulizzatore 4 L e 12 L Li-Ion

Art. 410 / Art. 411

Geysers Nebulizzatore 4 L e 12 L Li-Ion

Descrizione generale

Il nebulizzatore Geysers può essere utilizzato da persone adulte per la nebulizzazione di prodotti liquidi per il controllo delle zanzare in ambienti aperti, per la sanificazione di spazi interni, nonché per la vaporizzazione di altri liquidi. La dosatura dei prodotti nebulizzati deve essere conforme alle prescrizioni del produttore.

Questo dispositivo può essere utilizzato solo da persone adulte e qualificate, in buono stato di salute e non sotto l'effetto di alcool o droghe. I minorenni, di età superiore ai 16 anni, possono utilizzare il dispositivo sotto la supervisione di un adulto. L'utilizzo non è consentito a disabili e ai minorenni di età inferiore ai 16 anni.

Fornitura**Art. 410 - Geysers Nebulizzatore 4 L Li-Ion:**

1. Serbatoio
2. Batteria Li-Ion
3. Caricabatteria
4. Misurino
5. Cinghia
6. Manuale d'uso

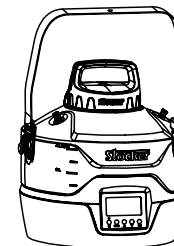
**Art. 411 - Geysers Nebulizzatore 12 L Li-Ion:**

1. Serbatoio
2. Batteria Li-Ion
3. Caricabatteria
4. Misurino
5. Cinghia
6. Treppiede
7. Manuale d'uso

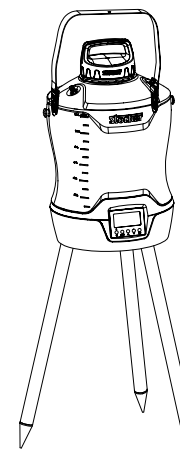
**Accessori acquistabili separatamente:**

1. Art. 413 - Treppiede in alluminio, 49 cm, per Art. 410, 411*

*Per Art. 411: già incluso nella confezione

Art. 410 / Art. 411

Geysier Nebulizzatore 4 L e 12 L Li-Ion

Art. 410 / Art. 411

Geysier Nebulizzatore 4 L e 12 L Li-Ion

Parametri tecnici

Geysier Nebulizzatore 4 L e 12 L Li-Ion:

Articolo	Art. 410	Art. 411
Quantità di riempimento max.:	4 litri	12 litri
Pressione di esercizio:	5 bar	5 bar
Batteria:	12 V /2,5 Ah	12 V /2,5 Ah
Potenza del motore:	20 W	20 W
Autonomia*:	90 min	90 min
Durata cicli:	da 1 a 15 minuti	da 1 a 15 minuti
Intervallo frequenza cicli:	0 - 3 - 6 - 9 - 12 - 24 ore	0 - 3 - 6 - 9 - 12 - 24 ore
Peso netto:	3900 gr	4250 gr
Dimensioni:	31 x 31 x h 32 cm	31,5 x 31,5 x h 47,5 cm
Flusso d'acqua l/min**:	0,04 - 0,12 l/min	0,04 - 0,12 l/min
Tempo di ricarica:	2 ore	2 ore

*di lavoro effettivo, quando il motore è in funzione

**un ugello - 3 ugelli

Parametri tecnici

Quanti metri di giardino posso coprire e in che modo?

Geysier Nebulizzatore 4 L e 12 L Li-Ion:

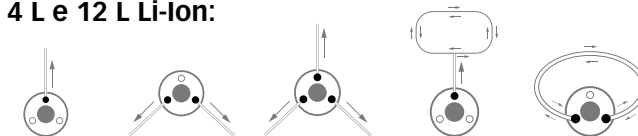

	1 USCITA	2 USCITE	3 USCITE	IMPIANTO AD ANELLO SU 1 USCITA	IMPIANTO AD ANELLO SU 2 USCITE
Numero ugelli max. per uscita	26	18	14	38	40
Metri totali per uscita	65 m	45 m	35 m	95 m	100 m
Flusso acqua medio singolo ugello L/min	0,04	0,04	0,04	0,04	0,04
Consumo totale max. L/min	1,04	1,44	1,68	1,52	1,6
Ugelli totali installati	26	36	42	38	40
Metri totali installati	65 m	90 m	105 m	95 m	100 m

INTERASSE 2,5 M

Art. 410 / Art. 411

Geysler Nebulizzatore 4 L e 12 L Li-Ion

Art. 410 / Art. 411

Geysler Nebulizzatore 4 L e 12 L Li-Ion

Avvertenze per uso in sicurezza



Siete tenuti a leggere questo manuale di istruzioni e a seguirne le indicazioni di utilizzo, al fine di garantire il corretto funzionamento del prodotto.



L'operatore deve indossare mascherina, cappello e vestiti di protezione, guanti impermeabili e stivali di gomma.



Tenere lontani animali e bambini durante il funzionamento. Tenere in considerazione la direzione del vento nella scelta del posizionamento.



Persone in condizioni di salute non perfette non devono maneggiare pesticidi. L'ingestione di sostanze chimiche o il contatto con la pelle è pericoloso.



Non utilizzare mai acidi, sostanze alcaline o altre soluzioni infiammabili. Non utilizzare sostanze altamente tossiche o pesticidi altamente persistenti.



Non gettare mai le batterie usate nel fuoco e non smontarle. Devono essere raccolte e consegnate al centro smaltimento come rifiuto speciale.



Prima dell'utilizzo o delle operazioni di ricarica, assicurarsi che la batteria e il caricabatteria siano entrambi asciutti. La batteria deve essere sempre caricata dentro casa e mai fuori. Per caricarla, rimuoverla dal nebulizzatore e inserirla nel caricabatteria. La luce rossa significa che sta caricando, la luce verde significa che è completamente carica. Togliere la batteria dal caricabatteria quando è carica. Caricare la batteria solo con il caricabatteria fornito per evitare danni. Riporre la batteria in un posto fresco e asciutto con temperatura ambiente tra 15° e 35° C. Se la batteria non viene utilizzata per un lungo periodo, caricarla ogni sei mesi per evitare danni. È vietato trasportare o riporre la batteria in contenitori metallici. È vietato utilizzare la batteria in ambienti con forti campi elettrostatici o magnetici.



Il nebulizzatore deve essere tenuto al riparo e lontano dalla portata dei bambini. Non lasciare il nebulizzatore esposto al sole diretto incustodito.



Le sostanze chimiche utilizzate nella nebulizzatore non devono avere temperature superiori a 40°C.



Fate una prova con acqua pulita prima di iniziare il lavoro.



Non vaporizzare su superfici con temperatura superiore a +40°C o su fiamme libere.



Smaltimento: non smaltire la batteria, il caricabatteria e il nebulizzatore nei rifiuti domestici. La batteria, il caricabatteria e il nebulizzatore devono essere portati alla stazione di riciclaggio locale.



Non avvicinarsi al prodotto mentre è in azione. Per garantire la sicurezza dell'operatore, il nebulizzatore si aziona dopo 30 secondi, scanditi da un segnale acustico.

Art. 410 / Art. 411

Geysier Nebulizzatore 4 L e 12 L Li-Ion

Art. 410 / Art. 411

Geysier Nebulizzatore 4 L e 12 L Li-Ion

Componenti e ricambi

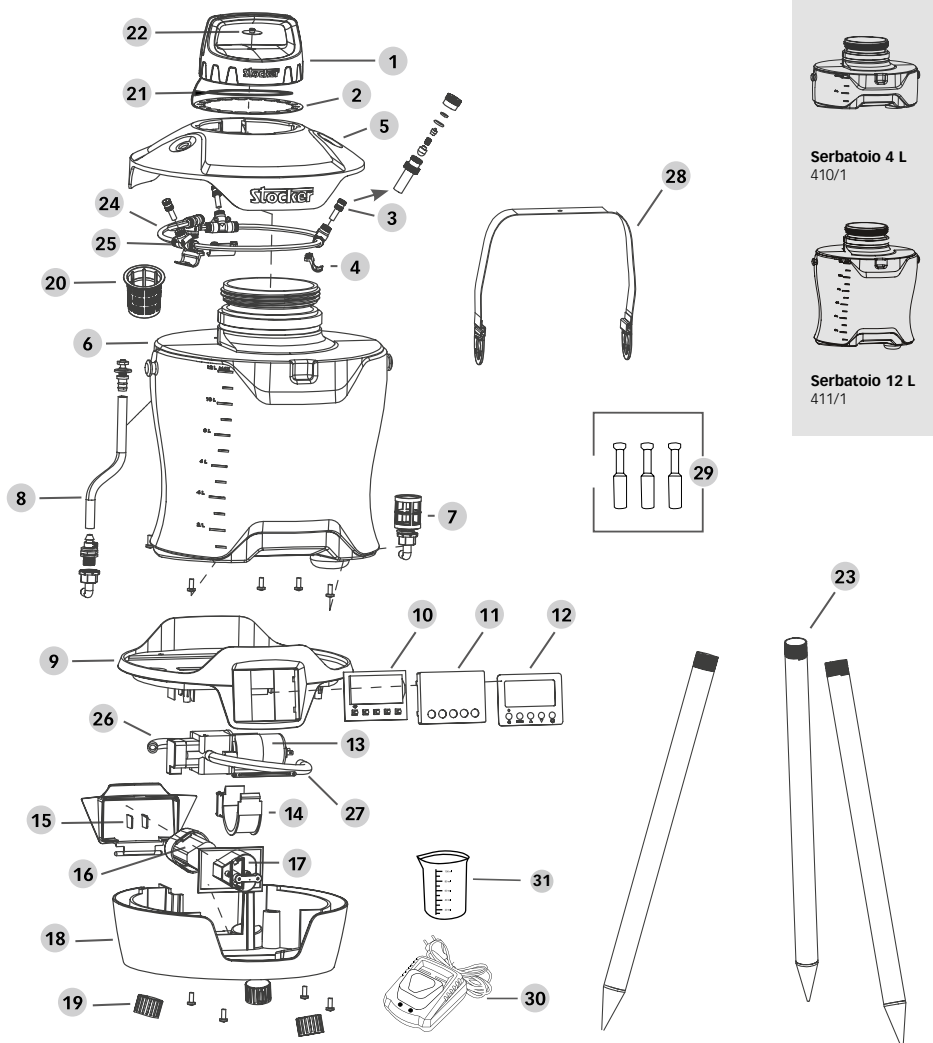

Componenti e ricambi

art	componenti	descrizione
410/1	6	Serbatoio 4 L
411/1	6	Serbatoio 12 L
226/2	1 + 2 + 20 + 21 + 22	Chiusura serbatoio (Tappo, filtro e guarnizione)
410/2	13	Motore
410/3	10	Display di comando
237/4	16	Batteria Li-Ion
410/4	24x4 + 25x4 + 26 + 27	Set tubi di distribuzione
410/5	8	Set tubo mandata serbatoio per Art. 410
411/2	8	Set tubo mandata serbatoio per Art. 411
410/6	9 + 14 + 15 + 18 + 19x3	Base serbatoio in plastica
410/7	4x3 + 5	Copertura plastica superiore
410/8	3x3 + 29x3	Set ugelli nebulizzazione ultra fine e tappi di chiusura
410/9	-	Kit guarnizioni
410/10	11 + 12	Protezione per display
410/11	28	Cinghia
410/12	15	Coperchio vano batteria
410/13	17	Alloggiamento batteria
410/14	7	Filtro
237/12	30	Caricabatteria
413	23x3	Treppiede
237/17	31	Misurino dosatore graduato

Art. 410 / Art. 411

Geyser Nebulizzatore 4 L e 12 L Li-Ion

Art. 410 / Art. 411

Geyser Nebulizzatore 4 L e 12 L Li-Ion

Montaggio e utilizzo**Cinghia**

La pratica cinghia consente di posizionare il nebulizzatore in posizioni strategiche sollevate dal terreno.

Per utilizzare la cinghia, agganciare le apposite fibbie, poste alle due estremità del nastro, agli appositi attacchi sporgenti sui lati del nebulizzatore.

Treppiede - Art. 413

Il treppiede è già incluso nella confezione dell'Art. 411 - Geyser Nebulizzatore 12 L Li-Ion; è acquistabile separatamente per l'Art. 410 - Geyser Nebulizzatore 4 L Li-Ion.

Il treppiede è un pratico accessorio che consente di sollevare il nebulizzatore dal terreno di 49 cm e posizionarlo comodamente in punti strategici delle aree verdi. Per assemblare il treppiede, avvitare uno ad uno i 3 pali di alluminio sulla parte sottostante del nebulizzatore, dove si trovano 3 appositi fori filettati.

Montaggio e utilizzo**Montaggio****Come montare il tubo**

L'utente può assemblare il proprio tubo in base alla configurazione scelta, aggiungendo il numero di ugelli previsti:

1. Tagliare il tubo nei punti dove si intende applicare un ugello
2. Inserire il tubo negli appositi attacchi del connettore rapido
3. Inserire l'ugello sul connettore
4. Per staccare il tubo dal connettore rapido, tenere premuto l'anello terminale del connettore ed estrarre il tubo.

Connettere il tubo al nebulizzatore

1. Rimuovere un ugello dal nebulizzatore: premere l'anello del connettore su cui è inserito, successivamente estrarre l'ugello.
2. Connettere il tubo direttamente all'attacco precedentemente utilizzato per l'ugello.
3. Tappare l'attacco terminale del connettore rapido a T del tubo con uno degli appositi tappi in plastica inclusi.



Art. 410 / Art. 411

Geysers Nebulizzatore 4 L e 12 L Li-Ion

Montaggio e utilizzo



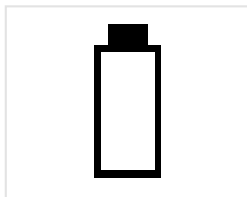

Batteria



Il nebulizzatore è dotato di una batteria Li-Ion ricaricabile da 12 V. La batteria è removibile in pochi secondi ed è ricaricabile tramite l'apposito caricabatteria in dotazione. Il vano batteria è posizionato sul lato della base del serbatoio.

Controllo del livello di carica della batteria

Sul display di comando è possibile tenere sotto controllo il livello di carica della batteria:

Display	Descrizione
	Carica al 100%
	Carica al 75%
	Carica al 50%
	Carica al 25% - Al di sotto del 25% di carica il nebulizzatore non fa partire un nuovo ciclo. Ricaricare la batteria.
 Lo	Batteria esaurita. Ricaricare.

Guarnizioni speciali



Il nebulizzatore è dotato di guarnizioni speciali in FPM, adatte anche per l'utilizzo di prodotti aggressivi.

Art. 410 / Art. 411

Geysers Nebulizzatore 4 L e 12 L Li-Ion

Montaggio e utilizzo

Ugelli

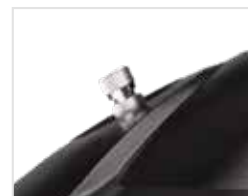

Il nebulizzatore è dotato di 3 ugelli a nebulizzazione ultra fine.

È possibile tappare fino a 2 dei 3 ugelli per una nebulizzazione più localizzata, mediante i tappi di chiusura presenti all'interno della confezione.





Utilizzo dei tappi di chiusura

1. Rimuovere l'ugello dal connettore rapido: premere l'anello alla base e successivamente estrarre l'ugello.
2. Inserire al posto dell'ugello l'apposito tappo di chiusura in plastica.

Display di comando

Il nebulizzatore è dotato di un pratico display e tasti di comando per impostare il funzionamento.

Sul display l'utente visualizza:

Display	Descrizione
	Il livello di carica della batteria
	La mancanza d'acqua nella tanica
	La frequenza dei cicli impostata
	La durata dei cicli impostata





Art. 410 / Art. 411

Geysler Nebulizzatore 4 L e 12 L Li-Ion

Montaggio e utilizzo

Funzionamento

Con i tasti di comando l'utente può:

Tasti	Descrizione
	accendere/spengere il nebulizzatore;
mode	attivare la modalità IMPOSTAZIONE del nebulizzatore;
	impostare la frequenza dei cicli;
	impostare la durata dei cicli;
	avviare la nebulizzazione, salvare le selezioni di durata e frequenza.







- Accendere il nebulizzatore con il **tasto d'accensione**. 

Ora il nebulizzatore è in modalità **STANDBY** e il led è illuminato in rosso;
- Con i **tasti ▲ e ▼** scegliere se impostare prima la frequenza o la durata dei cicli;
- Premere il **tasto mode**: ora il nebulizzatore è in modalità **IMPOSTAZIONE**. Il valore della frequenza o della durata lampeggia per 8 secondi; dopo 8 secondi il nebulizzatore tornerà in modalità **STANDBY** e salverà il valore selezionato;
- Entro gli 8 secondi menzionati sopra iniziare a selezionare il valore prescelto utilizzando i **tasti ▲ e ▼**:
 - premetto il **tasto ▲ o ▼** di volta in volta verranno visualizzati i valori uno dopo l'altro, in ordine crescente o decrescente;
 - tenendo premuto il **tasto ▲ o ▼** il display mostrerà i valori selezionabili più velocemente e di continuo;

Art. 410 / Art. 411

Geysler Nebulizzatore 4 L e 12 L Li-Ion

Montaggio e utilizzo

- Una volta selezionato il valore:
 - premere il **tasto Play**  per salvare la selezione e passare direttamente alla selezione successiva (durata o intervallo);
 - premere il **tasto mode** per uscire senza salvare e ritornare direttamente alla modalità **IMPOSTAZIONE** per la selezione successiva (durata o intervallo);
- Il valore da selezionare lampeggerà per 8 secondi: entro tale tempo, iniziare la selezione utilizzando i **tasti ▲ e ▼**:
 - premere il **tasto Play**  per salvare la selezione;
 - premere il **tasto mode** per uscire senza salvare e ritornare direttamente alla modalità **IMPOSTAZIONE** per la selezione successiva (durata o intervallo);
- Premere il **tasto Play**  per avviare la nebulizzazione. La nebulizzazione parte dopo 30 secondi per garantire la sicurezza dell'operatore, che ha il tempo di allontanarsi dal dispositivo. Durante questi 30 secondi il led è illuminato in verde e lampeggia e il nebulizzatore emette dei segnali acustici (bip) ripetuti.
- Una volta eseguita l'operazione per la durata impostata, il nebulizzatore ritorna in modalità **STANDBY** e si avvierà automaticamente allo scadere dell'intervallo di tempo prescelto.
 - Al di sotto del 25% di carica (una tacca) il nebulizzatore non farà partire un nuovo ciclo. Ricaricare la batteria.
 - Se il serbatoio è vuoto, il nebulizzatore ritorna in modalità **STANDBY**, con il led rosso e l'icona  lampeggianti.
 - Il nebulizzatore salva la selezione attuale a ogni spegnimento. A ogni accensione, se l'utente desidera mantenere le stesse impostazioni del ciclo precedente, sarà sufficiente premere il **tasto Play**  per avviare la nebulizzazione.
 - Non è possibile programmare che la nebulizzazione si avvii dopo un certo intervallo di tempo. La programmazione degli intervalli è valida solo per i cicli successivi al primo, che parte subito (dopo 30 secondi) dopo l'azionamento del **tasto Play**. 

Art. 410 / Art. 411

Geysler Nebulizzatore 4 L e 12 L Li-Ion

Art. 410 / Art. 411

Geysler Nebulizzatore 4 L e 12 L Li-Ion

Pulizia e manutenzione

Al termine di ogni ciclo il nebulizzatore deve essere pulito per evitare corrosioni e blocchi agli ugelli causati dai liquidi impiegati.

Dove riporre il nebulizzatore

Stoccaggio

La cosa più importante da tenere a mente prima di riporre il vostro nebulizzatore, è assicurarsi che la batteria sia completamente carica e che l'alimentazione sia spenta.

1. Assicurarsi che la batteria sia completamente carica.
2. Assicurarsi che l'alimentazione sia spenta.
3. Riporre il nebulizzatore in un posto fresco e asciutto con temperatura ambiente tra 15° e 35° C.
4. Se il nebulizzatore non verrà utilizzato per un lungo periodo di tempo, ricaricare la batteria almeno una volta ogni sei mesi.
5. Il nebulizzatore e il caricabatteria devono essere collocati in un luogo sicuro per evitare l'apporto di calore e l'ingresso di polvere e umidità.
6. Il nebulizzatore e le sostanze infiammabili devono essere tenute ad almeno 1,5 metri di distanza l'una dall'altra.
7. Non attivare l'interruttore di alimentazione durante la conservazione.

Problematiche

Problema	Causa	Soluzione
Il nebulizzatore non spruzza anche se il motore funziona	<ol style="list-style-type: none"> 1. Il filtro è intasato 2. Guasto del motore 3. Tubo di mandata tra serbatoio e motore schiacciato 	<ol style="list-style-type: none"> 1. Svitare il filtro da dentro la tanica e risciacquare accuratamente 2./3. Inviare in riparazione presso un rivenditore locale autorizzato o da Stocker Srl
Il motore non funziona anche se il nebulizzatore è acceso (il led sopra il tasto di accensione è illuminato in rosso)	<ol style="list-style-type: none"> 1. Si sono staccati dei fili 2. Guasto del motore 3. Pressione troppo alta o troppo bassa 4. Serbatoio vuoto 5. Intervalli di spruzzo non impostati correttamente. 	<ol style="list-style-type: none"> 1./2. Inviare in riparazione presso un rivenditore locale autorizzato o da Stocker Srl 3. Verificare errore indicato sul display e controllare montaggio corretto degli ugelli. 4. Riempire serbatoio 5. Verificare la programmazione degli intervalli
Il nebulizzatore non si accende (il led sopra il tasto di accensione è spento)	<ol style="list-style-type: none"> 1. La batteria è scarica 2. Guasto della batteria 3. PCB/display guasto 4. Si sono staccati dei fili 	<ol style="list-style-type: none"> 1. Ricaricare la batteria 2. Sostituire la batteria 3./4. Inviare in riparazione presso un rivenditore locale autorizzato o da Stocker Srl
Il display non funziona	<ol style="list-style-type: none"> 1. PCB/display guasto 2. La batteria è scarica 3. Guasto della batteria 4. Si sono staccati dei fili 	<ol style="list-style-type: none"> 1./4. Inviare in riparazione presso un rivenditore locale autorizzato o da Stocker Srl 2. Ricaricare la batteria 3. Sostituire la batteria
I tasti non funzionano	<ol style="list-style-type: none"> 1. PCB guasto 	<ol style="list-style-type: none"> 1. Inviare in riparazione presso un rivenditore locale autorizzato o da Stocker Srl

Per assistenza e servizio, si prega di contattare il rivenditore locale o Stocker S.r.l.

Art. 410 / Art. 411

Geyser Nebulizador 4 L y 12 L Li-Ion

Art. 410 / Art. 411

Geyser Nebulizador 4 L y 12 L Li-Ion

Descripción general

El nebulizador Geyser puede ser utilizado por los adultos para la nebulización de productos líquidos para el control de mosquitos en el exterior, sanear espacios interiores y rociar otros líquidos. La dosificación de productos en aerosol debe cumplir con los requisitos del fabricante.

Este dispositivo solo puede ser utilizado por personas adultas y cualificadas, en buen estado de salud y no bajo la influencia de alcohol o drogas. Los menores, mayores de 16 años, pueden utilizar el dispositivo bajo la supervisión de un adulto. El uso no está permitido a personas discapacitadas y a menores de 16 años.

Suministro**Art. 410 - Geyser Nebulizador 4 L Li-Ion:**

1. Tanque
2. Batería Li-Ion
3. Cargador de batería
4. Medidor
5. Correa
6. Manual de uso

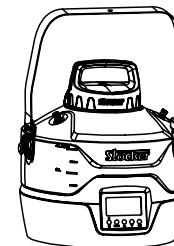
**Art. 411 - Geyser Nebulizador 12 L Li-Ion:**

1. Tanque
2. Batería Li-Ion
3. Cargador de batería
4. Medidor
5. Correa
6. Trípode
7. Manual de uso

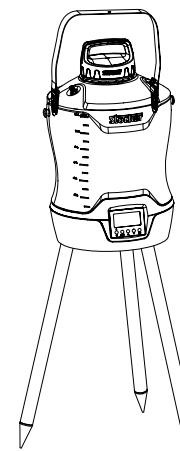
**Accesorios que se pueden comprar por separado:**

1. Art. 413 - Trípode de aluminio, 49 cm, para art. 410, 411*

*Para Art. 411: ya incluido en la confección

Parámetros técnicos

Geysers Nebulizador 4 L y 12 L Li-Ion:

Artículo	Art. 410	Art. 411
Cantidad máxima de llenado:	4 litros	12 litros
Presión de ejercicio:	5 bar	5 bar
Batería:	12 V /2,5 Ah	12 V /2,5 Ah
Potencia del motor:	20 W	20 W
Autonomía*:	90 min	90 min
Duración de los ciclos:	de 1 a 15 minutos	de 1 a 15 minutos
Intervalo de frecuencia de los ciclos:	0 - 3 - 6 - 9 - 12 - 24 horas	0 - 3 - 6 - 9 - 12 - 24 horas
Peso neto:	3900 gr	4250 gr
Dimensiones:	31 x 31 x h 32 cm	31,5 x 31,5 x h 47,5 cm
Flujo de agua l/min**:	0,04 - 0,12 l/min	0,04 - 0,12 l/min
Tiempo de recarga:	2 horas	2 horas

*de trabajo real, cuando el motor está en marcha

**una boquilla - 3 boquillas

Parámetros técnicos

¿Cuántos metros de jardín puedo cubrir y cómo?

Geysers Nebulizador 4 L y 12 L Li-Ion:

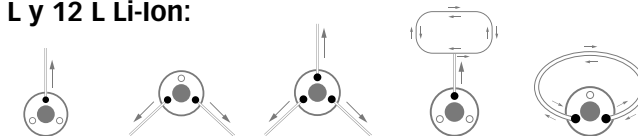

	1 SALIDA	2 SALIDAS	3 SALIDAS	SISTEMA DE ANILLO EN 1 SALIDA	SISTEMA DE ANILLO EN 2 SALIDAS
Número de boquillas máx. por salida	26	18	14	38	40
Metros totales por salida	65 m	45 m	35 m	95 m	100 m
Flujo de agua medio boquilla única l/min	0,04	0,04	0,04	0,04	0,04
Consumo total max. l/min	1,04	1,44	1,68	1,52	1,6
Total boquillas instaladas	26	36	42	38	40
Total de metros instalados	65 m	90 m	105 m	95 m	100 m

DISTANCIA ENTRE EJES 2,5 M

Advertencias para un uso seguro



Usted tiene la responsabilidad de leer este manual de instrucciones y de seguir las indicaciones de uso para garantizar un correcto funcionamiento.



El operador deberá utilizar una máscara, gorro y vestimenta de protección, guantes impermeables y botas de goma.



Mantenga a los animales y a los niños alejados durante el funcionamiento. Tenga en cuenta la dirección del viento a la hora de elegir la posición.



Personas con estado de salud no buenas, no deben de operar con pesticidas. La ingestión de productos químicos o el contacto con la piel es peligroso.



Nunca utilizar ácidos, sustancias alcalinas u otras soluciones inflamables. No utilizar sustancias altamente tóxicas o pesticidas altamente persistentes.



No arrojar las baterías usadas en el fuego y no desarmarlas. Deben ser recogidas y llevadas al centro de eliminación como residuo especial.



Antes del uso o de las operaciones de recarga, asegurarse de que la batería y el cargador están ambos secos. La batería se debe de cargar en la casa y nunca afuera. Para cargarla, sacarla del nebulizador e introducirla en el cargador. La luz roja significa que se está cargando y la luz verde que está completamente cargada. Retirar la batería del cargador cuando está cargada. Cargar la batería sólo con el cargador suministrado para evitar daños. Guarde la batería en un lugar fresco y seco con una temperatura ambiente entre 15° y 35° C. Si la batería no se utiliza durante un tiempo prolongado, es necesario cargarla cada seis meses para evitar daños. Está prohibido transportar o almacenar la batería en contenedores metálicos. Está prohibido usar la batería en entornos con fuertes campos magnéticos o electrostáticos.

Advertencias para un uso seguro



El nebulizador tiene que estar fuera del alcance de los niños. No deje sin supervisión el nebulizador bajo la luz del sol.



Las sustancias químicas utilizadas en el nebulizador no deben tener una temperatura superior a 45°C. El uso a más de 45°C y a menos de 10°C debe ser evitado.



Probar con agua limpia antes de comenzar a trabajar.



No pulverizar sobre superficies con temperaturas superiores a +40°C o sobre llamas abiertas.



Eliminación: No desechar el nebulizador, las baterías y el cargador con la basura doméstica. Las baterías, el cargador y el nebulizador usados deben llevarse a la estación de reciclaje local.



No se acerque al producto mientras esté en acción. Para garantizar la seguridad del operador, el nebulizador se activa después de 30 segundos, con una señal acústica.

Componentes y recambios

Componentes y recambios

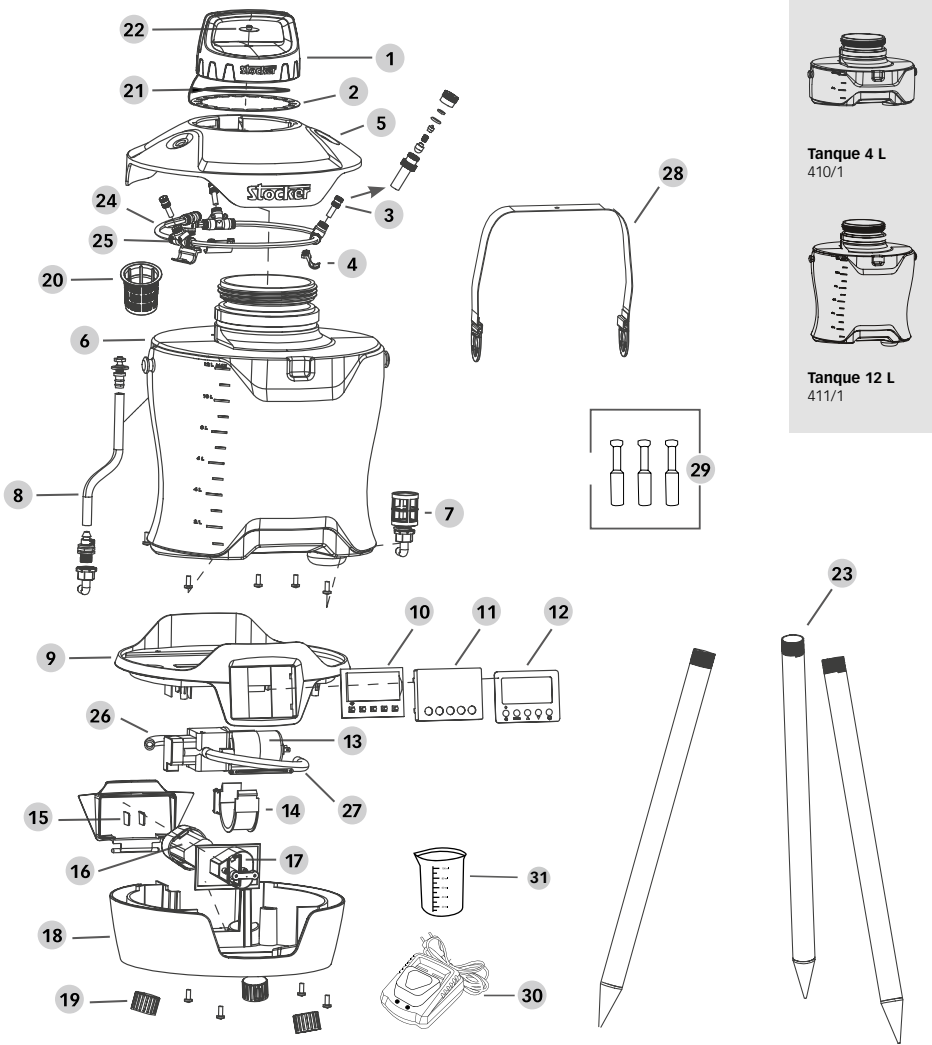

art	componentes	descripción
410/1	6	Tanque 4 L
411/1	6	Tanque 12 L
226/2	1 + 2 + 20 + 21 + 22	Cierre tanque (Tapón, filtro y junta)
410/2	13	Motor
410/3	10	Pantalla de control
237/4	16	Batería Li-Ion
410/4	24x4 + 25x4 + 26 + 27	Set tubos de distribución
410/5	8	Set tubo entrada tanque para art. 410
411/2	8	Set tubo entrada tanque para art. 411
410/6	9 + 14 + 15 + 18 + 19x3	Base tanque de plástico
410/7	4x3 + 5	Cobertura de plástico superior
410/8	3x3 + 29x3	Set boquillas nebulización ultra fina y tapones de cierre
410/9	-	Kit juntas
410/10	11 + 12	Protección de pantalla
410/11	28	Correa
410/12	15	Tapa compartimento batería
410/13	17	Compartimento para batería
410/14	7	Filtro
237/12	30	Cargador
413	23x3	Trípode
237/17	31	Vaso medidor graduado

Montaje y uso

Correa



La práctica correa permite colocar el nebulizador en posiciones estratégicas elevadas del suelo.

Para utilizar la correa, fije las hebillas de cada extremo de la cinta a los enganches que sobresalen de los laterales del nebulizador.

Trípode - Art. 413



El trípode ya está incluido en el paquete del Art. 411 - Geyser Nebulizador 12 L Li-Ion; puede comprarse por separado para el Art. 410 - Geyser Nebulizador 4 L Li-Ion.

El trípode es un práctico accesorio que permite elevar el nebulizador 49 cm del suelo y colocarlo cómodamente en puntos estratégicos de las zonas verdes. Para montar el trípode, atornille los 3 postes de aluminio uno por uno en la parte inferior del nebulizador, donde hay 3 orificios roscados.

Montaje y uso

Montaje



Cómo montar el tubo

El usuario puede montar su propio tubo añadiendo las boquillas previstas:

1. Corte el tubo en los puntos donde quiera aplicar una boquilla
2. Inserte el tubo en las conexiones del conector rápido
3. Introduzca la boquilla en el conector
4. Para separar el tubo del conector rápido, sujete el anillo terminal del conector y extraiga el tubo.

Conecte el tubo al nebulizador

1. Retire una boquilla del nebulizador: presione el anillo del conector en el que está insertada y, a continuación, extraiga la boquilla.
2. Conecte el tubo directamente a la conexión utilizada anteriormente para la boquilla.
3. Tapone la conexión terminal del conector rápido en T del tubo con uno de los tapones de plástico incluidos.



Montaje y uso

Batería

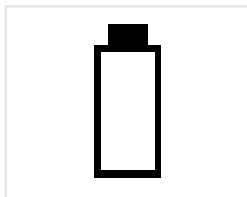

El nebulizador está equipado con una batería Li-Ion recargable de 12 V. La batería se extrae en pocos segundos y puede recargarse con el cargador suministrado. El compartimento de la batería se encuentra en el lateral de la base del depósito.

Comprobación del nivel de carga de la batería

El nivel de carga de la batería se puede comprobar en la pantalla de control:

Pantalla	Descripción
	Carga al 100%
	Carga al 75%
	Carga al 50%
	Carga al 25% - Por debajo del 25% de carga el nebulizador no iniciará un nuevo ciclo. Recargue la batería.
Lo	Batería agotada. Recargar.

Juntas especiales



El nebulizador está equipado con juntas especiales FPM, que también son adecuadas para su uso con productos agresivos.

Montaje y uso

Boquillas

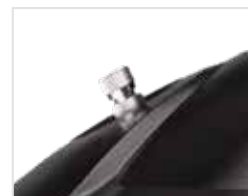

El nebulizador está equipado con 3 boquillas de nebulización ultrafinas.

Se pueden tapar hasta 2 de las 3 boquillas para una nebulización más localizada utilizando los tapones del interior de la confección.

Uso de los tapones de cierre

1. Retire la boquilla del conector rápido: presione el anillo en la base y luego tire de la boquilla hacia afuera.
2. Inserte el tapón de cierre de plástico en el lugar de la boquilla.

Pantalla de control

El nebulizador está equipado con una práctica pantalla y botones de control para ajustar el funcionamiento.





En la pantalla el usuario visualiza:

Pantalla	Descripción
	El nivel de carga de la batería
	La falta de agua en el bidón
	La frecuencia de los ciclos programada
	La duración de los ciclos programada

Montaje y uso

Funcionamiento







Con los botones de mando el usuario puede:

Botones	Descripción
	encender/apagar el nebulizador;
mode	activar el modo de CONFIGURACIÓN del nebulizador;
	configurar la frecuencia de los ciclos;
	configurar la duración de los ciclos;
	poner en marcha la nebulización, guardar las selecciones de duración y frecuencia.

- Encender el nebulizador con el **botón de encendido**. 

Ahora el nebulizador está en modalidad **STANDBY** y el led se ilumina en color rojo;
- Con los **botones ▲ y ▼** elija la primera frecuencia o la duración de los ciclos;
- Presione el **botón mode** : ahora el nebulizador está en modalidad **CONFIGURACIÓN**. El valor de la frecuencia o de la duración parpadeará durante 8 segundos; después de 8 segundos, el nebulizador volverá al modo **STANDBY** y guardará el valor seleccionado;
- Dentro de los 8 segundos mencionados anteriormente, comience a seleccionar el valor deseado utilizando los **botones ▲ y ▼** :
 - presionando sucesivamente el **botón ▲ o ▼** aparecen los valores uno tras otro, en orden ascendente o descendente;
 - presionando el **botón ▲ o ▼** la pantalla mostrará los valores que se pueden seleccionar más rápidamente y seguido;

Montaje y uso

- Una vez seleccionado el valor:
 - presionando el **botón Play**  para guardar la selección y pasar directamente a la selección sucesiva (duración o intervalo);
 - presionar el **botón mode** para salir sin guardar y volver directamente a la modalidad **CONFIGURACIÓN** para la selección sucesiva (duración o intervalo);
- El valor que seleccionar parpadeará durante 8 segundos: dentro de ese tiempo, inicie la selección con los **botones ▲ y ▼** :
 - presione el **botón Play**  para guardar la selección;
 - presione el **botón mode** para salir sin guardar y volver directamente a la modalidad **CONFIGURACIÓN** para la selección sucesiva (duración o intervalo);
- Presione el **botón Play**  para poner en marcha la nebulización. La nebulización comienza después de 30 segundos para garantizar la seguridad del operador, que tiene tiempo de alejarse del dispositivo. Durante estos 30 segundos el LED se ilumina en verde y parpadea y el nebulizador emite repetidos pitidos.
- Una vez realizada la operación durante la duración establecida, el nebulizador vuelve al modo **STANDBY** y se pondrá en marcha automáticamente una vez transcurrido el intervalo de tiempo seleccionado.
 - Por debajo del 25% de carga (una muesca) el nebulizador no iniciará un nuevo ciclo. Recargue la batería.
 - Si el depósito está vacío, el nebulizador vuelve al modo **STANDBY**, con el led rojo y el icono  intermitentes.
 - el nebulizador guarda la selección actual en cada apagado. Cada vez que se enciende, si el usuario desea mantener las mismas configuraciones del ciclo anterior, basta con pulsar el **botón Play**  para poner en marcha la nebulización.
 - No es posible programar que la nebulización se inicie después de un determinado intervalo de tiempo. La programación por intervalos sólo es válida para los ciclos posteriores al primero, que se inicia inmediatamente (después de 30 segundos) tras pulsar el **botón Play**. 

Limpieza y mantenimiento

Al final de cada ciclo, el nebulizador debe limpiarse para evitar la corrosión y el bloqueo de las boquillas por los líquidos utilizados.

Dónde guardar el nebulizador

Almacenamiento

Lo más importante que debéis tener en cuenta antes de almacenar vuestro nebulizador, es asegurarse de que la batería esté completamente cargada y la energía esté apagada.

1. Asegurarse de que la batería esté completamente cargada.
2. Asegurarse de que la energía esté apagada.
3. Guarde la batería en un lugar fresco y seco con una temperatura ambiente entre 15° y 35° C.
4. Si el nebulizador no se utilizará durante mucho tiempo, recargar la batería al menos una vez cada seis meses.
5. El nebulizador y el cargador deben colocarse en un lugar seguro para evitar la aportación de calor y la entrada de polvo y humedad.
6. El nebulizador y las sustancias inflamables deben mantenerse al menos a 1,5 metros de distancia una de las otras.
7. No encender el interruptor de alimentación durante el almacenamiento.

Solución de problemas

Problema	Causa	Solución
El nebulizador no pulveriza aunque el motor esté en marcha	<ol style="list-style-type: none"> 1. El filtro está obstruido 2. Avería del motor 3. Tubo de envío entre depósito y motor aplastado 	<ol style="list-style-type: none"> 1. Desenrosque el filtro del interior del bidón y aclárelo bien 2./3. Enviar para su reparación a un distribuidor autorizado local o a Stocker Srl
El motor no funciona aunque el nebulizador esté encendido (el LED situado encima del botón de encendido se ilumina en rojo)	<ol style="list-style-type: none"> 1. Los cables se han soltado 2. Avería del motor 3. Presión demasiado alta o demasiado baja 4. Depósito vacío 5. Intervalos de pulverizado no configurados correctamente. 	<ol style="list-style-type: none"> 1./2. Enviar para su reparación a un distribuidor autorizado local o a Stocker Srl 3. Compruebe el error indicado en la pantalla y verifique la correcta instalación de las boquillas. 4. Llene el depósito 5. Verifique la programación de los intervalos
El nebulizador no se enciende (el LED sobre el botón de encendido está apagado)	<ol style="list-style-type: none"> 1. La batería está descargada 2. Avería de la batería 3. PCB/pantalla averiada 4. Los cables se han soltado 	<ol style="list-style-type: none"> 1. Recargue la batería 2. Sustituya la batería 3./4. Enviar para su reparación a un distribuidor autorizado local o a Stocker Srl
La pantalla no funciona	<ol style="list-style-type: none"> 1. PCB/pantalla averiada 2. La batería está descargada 3. Avería de la batería 4. Los cables se han soltado 	<ol style="list-style-type: none"> 1./4. Enviar para su reparación a un distribuidor autorizado local o a Stocker Srl 2. Recargue la batería 3. Sustituya la batería
Los botones no funcionan	<ol style="list-style-type: none"> 1. PCB averiado 	<ol style="list-style-type: none"> 1. Enviar para su reparación a un distribuidor autorizado local o a Stocker Srl

Para asistencia y servicio, contacte a su distribuidor local o Stocker S.r.l.

Art. 410 / Art. 411

Geysier Nebulisator 4 L und 12 L Li-Ion

Allgemeine Beschreibung

Der Geysier Nebulisator darf von erwachsenen Personen zum Vernebeln von flüssigen Produkten zur Bekämpfung von Mücken im Freien, zur Desinfektion von Innenräumen sowie zum Vernebeln anderer Flüssigkeiten verwendet werden. Die Dosierung der vernebelten Produkte muss den Vorschriften des Herstellers entsprechen.

Dieses Gerät darf nur von Erwachsenen benutzt werden, die qualifiziert und bei guter Gesundheit sind und nicht unter Einfluss von Alkohol oder Drogen stehen. Minderjährige über 16 Jahre dürfen das Gerät unter Aufsicht von Erwachsenen benutzen. Menschen mit Behinderung und Minderjährige unter 16 Jahren dürfen es nicht benutzen.

Art. 410 / Art. 411

Geysier Nebulisator 4 L und 12 L Li-Ion

Lieferumfang**Art. 410 - Geysier Nebulisator 4 L Li-Ion:**

1. Tank
2. Li-Ion Akku
3. Ladegerät
4. Messbecher
5. Gurt
6. Bedienungsanleitung

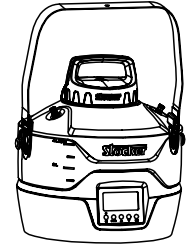
**Art. 411 - Geysier Nebulisator 12 L Li-Ion:**

1. Tank
2. Li-Ion Akku
3. Ladegerät
4. Messbecher
5. Gurt
6. Dreibein
7. Bedienungsanleitung

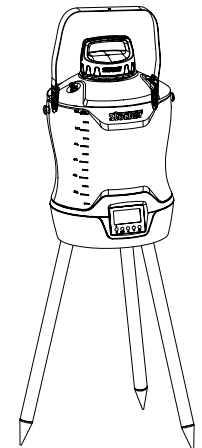
**Separat erwerbbares Zubehör:**

1. Art. 413 - Dreibein aus Alu, 49 cm, für Art. 410, 411*

*Für Art. 411: Im Lieferumfang enthalten

Art. 410 / Art. 411

Geysier Nebulisator 4 L und 12 L Li-Ion

Technische Daten

Geysier Nebulisator 4 L und 12 L Li-Ion:

Artikel	Art. 410	Art. 411
Max. Füllmenge:	4 Liter	12 Liter
Betriebsdruck:	5 bar	5 bar
Akku:	12 V /2,5 Ah	12 V /2,5 Ah
Motorleistung:	20 W	20 W
Autonomie*:	90 Min	90 Min
Zyklusdauer:	1 bis 15 Minuten	1 bis 15 Minuten
Häufigkeitsintervall Zyklen:	0 - 3 - 6 - 9 - 12 - 24 Stunden	0 - 3 - 6 - 9 - 12 - 24 Stunden
Nettogewicht:	3900 g	4250 g
Abmessungen:	31 x 31 x h 32 cm	31,5 x 31,5 x h 47,5 cm
Wasserdurchfluss l/Min**:	0,04 - 0,12 l/Min	0,04 - 0,12 l/Min
Ladezeit:	2 Stunden	2 Stunden

*effektive Arbeitszeit bei laufendem Motor

**eine Düse – 3 Düsen

Art. 410 / Art. 411

Geysier Nebulisator 4 L und 12 L Li-Ion

Technische Daten

Welche Fläche und in welcher Art kann ich meinen Garten abdecken?

Geysier Nebulisator 4 L und 12 L Li-Ion:

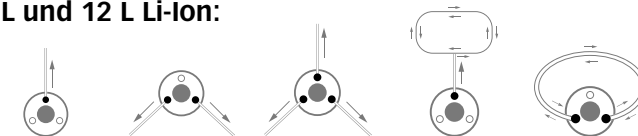

	1 AUSGANG	2 AUSGÄNGE	3 AUSGÄNGE	RINGFORM AUF EINEM AUSGANG	RINGFORM AUF 2 AUSGÄNGEN
Max. Düsen pro Ausgang	26	18	14	38	40
Gesamtlänge pro Ausgang	65 m	45 m	35 m	95 m	100 m
Wasserdurchfluss l/min pro Düse	0,04	0,04	0,04	0,04	0,04
Gesamter Wasserdurchfluss l/min	1,04	1,44	1,68	1,52	1,6
Summe der installierten Düsen	26	36	42	38	40
Summe der installierten Meter	65 m	90 m	105 m	95 m	100 m

ABSTAND DÜSEN 2,5 M

Hinweise zur sicheren Verwendung



Lesen Sie die Gebrauchsanleitung vor der Verwendung des Gerätes gut durch! Bewahren Sie die Gebrauchsanleitung sicher auf.



Tragen Sie beim Umgang mit gefährlichen Stoffen geeignete Schutzausrüstung (wasserundurchlässige Arbeitshandschuhe, Gummistiefel, usw.)



Während des Betriebs müssen Kinder und Tiere ferngehalten werden. Beim Positionieren die Windrichtung berücksichtigen.



Personen mit schwacher Gesundheit sollten nicht mit Pestiziden in Kontakt geraten. Chemische Stoffe nicht verschlucken und Hautkontakt vermeiden.



Nicht geeignet für entzündliche Flüssigkeiten, ätzende Stoffe, Lösungsmittel, hochkonzentrierte Pestizide.



Die Batterie niemals verbrennen oder auseinander nehmen. Entsorgen Sie die Batterie fachgerecht an einer Recyclingstelle.



Stellen Sie sicher, dass sowohl die Batterie als auch das Ladegerät trocken sind, bevor Sie sie verwenden oder aufladen. Das Aufladen der Batterie sollte nur in Innenräumen stattfinden. Um die Batterie aufzuladen, entnehmen Sie die Batterie aus dem Nebulisator und setzen Sie sie in das Ladegerät ein. Das rote Licht bedeutet, dass die Batterie aufgeladen wird. Der Ladevorgang ist beendet, sobald das grüne Licht aufleuchtet. Wenn die Batterie geladen ist, die Batterie vom Ladegerät trennen. Die Batterie nur mit dem mitgelieferten Ladegerät laden, um Schäden zu vermeiden. Bewahren Sie die Batterie an einem kühlen, trockenen Ort mit einer Raumtemperatur zwischen 15° und 35° C auf. Wird die Batterie für einen längeren Zeitraum nicht verwendet, sollte sie alle 6 Monate aufgeladen werden. Bewahren Sie die Batterie nicht in Metallbehältern auf. Vermeiden Sie die Verwendung der Batterie in Umgebungen welche starken elektrostatischen Ladungen oder Magnetfeldern ausgesetzt sind.

Hinweise zur sicheren Verwendung



Bewahren Sie den Nebulisator außerhalb der Reichweite von Kindern auf und setzen Sie ihn nicht direktem Sonnenlicht aus.



Nicht geeignet für Flüssigkeiten mit Temperaturen über 40° C. Der Nebulisator sollte nicht bei einer Temperatur über 40°C oder unter -10° C verwendet werden.



Machen Sie vor dem Gebrauch eine Probe mit sauberem Wasser.



Nicht auf Oberflächen mit Temperaturen über +40°C oder auf offene Flammen sprühen.



Entsorgung: Die Batterie, das Ladegerät und den Nebulisator dürfen nicht im Hausmüll entsorgt werden. Gebrauchte Batterien, Ladegeräte und Nebulisatoren müssen zur örtlichen Recycling-Station gebracht werden.



Nicht in die Nähe des Geräts gehen, während es in Betrieb ist. Um die Sicherheit des Bedieners zu gewährleisten, wird der Nebulisator nach 30 Sekunden aktiviert. Dies wird durch ein akustisches Signal gemeldet.

Art. 410 / Art. 411

Geyser Nebulisator 4 L und 12 L Li-Ion

Art. 410 / Art. 411

Geyser Nebulisator 4 L und 12 L Li-Ion

Bestandteile

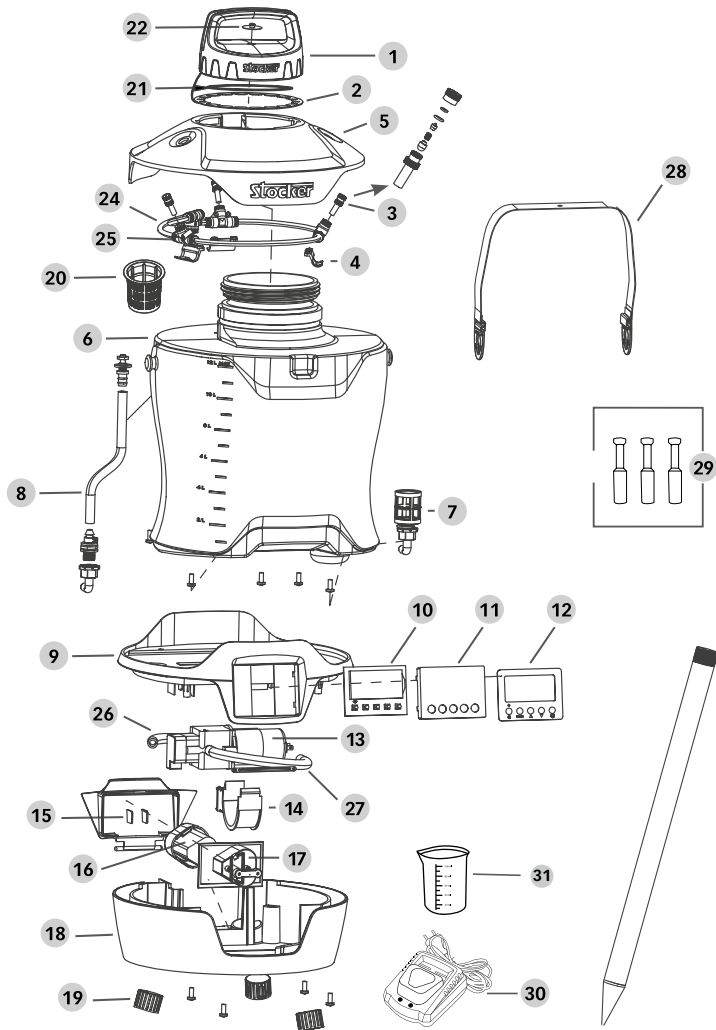

Bestandteile

Art	Komponenten	Beschreibung
410/1	6	Tank 4 L
411/1	6	Tank 12 L
226/2	1 + 2 + 20 + 21 + 22	Verschluss Tank (Verschluss, Filter und Dichtung)
410/2	13	Motor
410/3	10	Kontrolldisplay
237/4	16	Batterie Li-Ion
410/4	24x4 + 25x4 + 26 + 27	Verteilerrohr Set
410/5	8	Set Tank-Verbindungsschlauch für Art. 410
411/2	8	Set Tank-Verbindungsschlauch für Art. 411
410/6	9 + 14 + 15 + 18 + 19x3	Kunststoffabdeckung
410/7	4x3 + 5	Obere Kunststoffabdeckung
410/8	3x3 + 29x3	Düsenset mit ultra-feiner Nebelstrahlfunktion und Verschlussstöpselset
410/9	-	Set Dichtungen
410/10	11 + 12	Displayschutz
410/11	28	Gurt
410/12	15	Abdeckung Batteriefach
410/13	17	Batteriefach
410/14	7	Filter
237/12	30	Ladegerät
413	23x3	Dreibein
237/17	31	Messbecher mit Maßanzeige

Montage und Bedienung

Gurt



Der praktische Gurt ermöglicht es, den Nebulisator vom Boden angehoben an strategischen Stellen zu positionieren.

Zum Verwenden des Gurts die hierzu vorgesehenen Schnallen an den beiden Enden des Bands und in die hervorstehenden Befestigungen an den Seiten des Nebulisators einhaken.

Dreibein - Art. 413



Das Dreibein ist im Lieferumfang von Art. 411 - Geysier Nebulisator 12 L Li-Ion enthalten; separat erwerbbar für Art. 410 - Geysier Nebulisator 4 L Li-Ion.

Das Dreibein ist ein praktisches Zubehör, mit dem der Nebulisator 49 cm vom Boden angehoben und bequem an strategischen Stellen auf der Grünfläche positioniert werden kann. Zur Montage des Dreibeins die 3 Aluminiumstangen nacheinander an der Unterseite des Nebulisators anschrauben, hierzu die 3 hierzu vorgesehenen Gewindebohrungen verwenden.

Montage und Bedienung

Montage

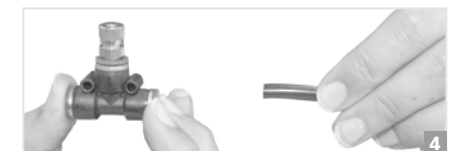

Schlauch montieren

Der Anwender kann sich seinen Schlauch nach Belieben zusammenstellen, indem er die vorgesehenen Düsen hinzufügt:

1. Schlauch an den Stellen einschneiden, an denen eine Düse angebracht werden soll
2. Schlauch in die hierzu vorgesehenen Anschlüsse des Schnellverbinders einsetzen
3. Düse auf den Verbinder aufsetzen
4. Um den Schlauch vom Schnellverbinder zu trennen, auf den Endring des Verbinders drücken, gedrückt halten und den Schlauch herausziehen.

Schlauch an den Nebulisator anschließen

1. Eine Düse vom Nebulisator trennen: Auf den Ring des Verbinders, an dem sie eingesetzt ist, drücken und anschließend die Düse herausziehen.
2. Den Schlauch direkt mit dem zuvor für die Düse verwendeten Anschluss verbinden.
3. Die Klemmverbindung des T-Schnellverbinders des Schlauches mit einer der mitgelieferten Verschlusskappen aus Kunststoff verschließen.



Art. 410 / Art. 411

Geysier Nebulisator 4 L und 12 L Li-Ion

Montage und Bedienung

Batterie

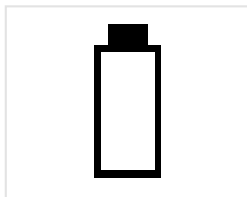

Der Nebulisator ist mit einem wiederaufladbaren 12 V Li-Ion Akku ausgestattet, der in wenigen Sekunden entnommen und mit dem mitgelieferten Ladegerät wieder aufgeladen werden kann. Das Akkufach befindet sich seitlich am Tankunterbau.

Überprüfung des Akku-Ladezustandes

Am Steuerdisplay kann der Ladezustand des Akkus überwacht werden:

Display	Beschreibung
	100 % Ladung
	75 % Ladung
	50 % Ladung
	25 % Ladung - Unter 25 % Ladung startet der Nebulisator keinen neuen Zyklus. Akku laden.
	Akku leer. Laden.

Spezialdichtungen



Der Nebulisator ist mit speziellen Dichtungen ausgestattet, die auch für aggressive Produkte geeignet sind.

Art. 410 / Art. 411

Geysier Nebulisator 4 L und 12 L Li-Ion

Montage und Bedienung

Düsen

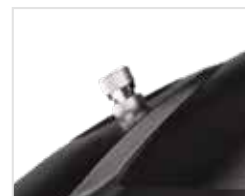

Der Nebulisator ist mit 3 ultra-feinen Sprühdüsen ausgestattet.

Für eine gezieltere Vernebelung ist es möglich, bis zu 2 der 3 Düsen mit den im Lieferumfang enthaltenen Verschlusskappen zu verschließen.

Verwendung der Verschlusskappen

1. Die Düse vom Schnellverbinder trennen: Auf den Ring am Unterteil drücken und die Düse herausziehen.
2. Statt der Düse die hierzu vorgesehene Verschlusskappe aus Kunststoff einsetzen.

Kontrolldisplay

Der Nebulisator ist mit einem praktischen Display mit Steuertasten zum Einstellen des Betriebs ausgestattet.





Am Display kann der Bediener Folgendes einsehen:

Display	Beschreibung
	Akkuladezustand
	Wassermangel im Tank
	Eingestellte Zyklushäufigkeit
	Eingestellte Zyklusdauer

Montage und Bedienung







Funktionsweise

Mit den Steuertasten kann der Bediener:

Tasten	Beschreibung
	Den Nebulisator ein-/ausschalten;
mode	Den EINSTELLUNGS-Modus des Nebulisators aktivieren;
	Die Zyklushäufigkeit einstellen;
	Die Zyklusdauer einstellen;
	Die Sprühverneblung starten, die Auswahlen für Dauer und Häufigkeit speichern.

- Den Nebulisator mit der **Einschalttaste**  einschalten.
Jetzt befindet sich der Nebulisator im **STANDBY**-Modus und die LED leuchtet rot;
- Mit den **Tasten ▲ und ▼** wählen, ob zuerst die Häufigkeit oder Dauer der Zyklen eingestellt werden soll;
- Die **Taste mode** drücken: Jetzt befindet sich der Nebulisator im **EINSTELLUNGS**-Modus.
Der Wert der Häufigkeit oder der Dauer blinkt 8 Sekunden lang; nach 8 Sekunden kehrt der Nebulisator in den **STANDBY**-Modus zurück und speichert den ausgewählten Wert;
- Innerhalb der oben genannten 8 Sekunden mit der Auswahl des gewünschten Wertes mit den **Tasten ▲ und ▼** beginnen:
 - Durch Drücken der **Taste ▲ oder ▼** werden die Werte nacheinander in auf- oder absteigender Reihenfolge angezeigt;
 - Durch Gedrückthalten der **Taste ▲ oder ▼** zeigt das Display die wählbaren Werte schneller und kontinuierlich an;

Montage und Bedienung

- Nach Auswahl des Wertes:
 - Die **Taste Play**  drücken, um die Auswahl zu speichern und direkt zur nächsten Auswahl (Dauer oder Intervall) zu gelangen;
 - Die **Taste mode** drücken, um das Menü ohne Speichern zu verlassen und direkt in den **EINSTELLUNGS**-Modus für die nächste Auswahl (Dauer oder Intervall) zurückzukehren;
- Der zu wählende Wert blinkt 8 Sekunden lang: innerhalb dieser Zeit die Auswahl mit den **Tasten ▲ und ▼** beginnen:
 - Die **Taste Play**  drücken, um die Auswahl zu speichern;
 - Die **Taste mode** drücken, um das Menü ohne Speichern zu verlassen und direkt in den **EINSTELLUNGS**-Modus für die nächste Auswahl (Dauer oder Intervall) zurückzukehren;
- Die **Taste Play**  drücken, um die Vernebelung zu starten. Die Vernebelung beginnt nach 30 Sekunden, um die Sicherheit des Bedieners zu gewährleisten, der somit genug Zeit hat, sich vom Gerät zu entfernen. Während dieser 30 Sekunden blinkt die LED grün und der Nebulisator gibt wiederholt akustische Signale (Pieptöne) von sich.
- Nachdem der Vorgang für die eingestellte Dauer durchgeführt wurde, kehrt der Nebulisator in den **STANDBY**-Modus zurück und startet automatisch nach Ablauf des ausgewählten Zeitintervalls.
 - Unter 25 % Ladung (ein Strich) startet der Nebulisator keinen neuen Zyklus. Akku laden. Akku laden.
 - Wenn der Tank leer ist, kehrt der Nebulisator in den **STANDBY**-Modus zurück, wobei die rote LED und das Symbol  blinken.
 - Der Nebulisator speichert die aktuelle Auswahl bei jeder Ausschaltung. Wenn der Benutzer bei jeder Einschaltung die gleichen Einstellungen wie im vorherigen Zyklus beibehalten möchte, genügt es, die **Taste Play**  zu drücken, um die Sprühvernebelung zu starten.
 - Es ist nicht möglich, die Sprühvernebelung so zu programmieren, dass sie nach einer bestimmten Zeit beginnt. Die Programmierung der Intervalle gilt nur für die Zyklen, die dem ersten Zyklus folgen, der sofort (nach 30 Sekunden) nach Drücken der **Taste Play**  beginnt.

Reinigung und Instandhaltung

Am Ende jedes Zyklus muss der Nebulisator gereinigt werden, um Korrosion und Verstopfungen der Düsen durch die verwendeten Flüssigkeiten vorzubeugen.

Aufbewahren des Nebulisators

Aufbewahrung

Das Wichtigste vor der Lagerung des Nebulisators ist sicherzustellen, dass die Batterie vollständig geladen und der Netzschalter ausgeschaltet ist.

1. Stellen Sie sicher, dass die Batterie vollständig geladen ist.
2. Stellen Sie sicher, dass das Gerät ausgeschaltet ist.
3. Bewahren Sie die Batterie an einem kühlen, trockenen Ort mit einer Raumtemperatur zwischen 15° und 35° C auf.
4. Wenn der Nebulisator über einen längeren Zeitraum nicht verwendet wird, laden Sie den Akku mindestens einmal alle sechs Monate auf.
5. Der Nebulisator und das Ladegerät sollten an einem sicheren Ort gelagert werden, um Hitzeeinwirkung und das Eindringen von Staub und Feuchtigkeit zu verhindern.
6. Der Nebulisator und brennbare Stoffe müssen mindestens 1,5 Meter voneinander entfernt sein.
7. Schalten Sie den Netzschalter während der Lagerung nicht ein.

Störungsbehebung

Problem	Ursache	Abhilfe
Der Nebulisator sprüht nicht, obwohl der Motor läuft	<ol style="list-style-type: none"> 1. Der Filter ist verstopft 2. Funktionsstörung des Motors 3. Druckschlauch zwischen Tank und Motor zerquetscht 	<ol style="list-style-type: none"> 1. Den Filter aus dem Tankinneren heraus-schrauben und sorgfältig ausspülen 2./3. An Reparaturservice des Händlers oder Stocker GmbH wenden.
Der Motor funktioniert nicht, auch wenn der Nebulisator eingeschaltet ist (die LED über der Einschalttaste leuchtet rot)	<ol style="list-style-type: none"> 1. Einige Drähte sind getrennt 2. Funktionsstörung des Motors 3. Zu hoher oder zu niedriger Druck 4. Tank leer 5. Nicht richtig eingestellte Sprühintervalle. 	<ol style="list-style-type: none"> 1./2. An Reparaturservice des Händlers oder Stocker GmbH wenden. 3. Den am Display angezeigten Fehler überprüfen und die korrekte Montage der Düsen kontrollieren. 4. Tank füllen 5. Programmierung der Intervalle überprüfen
Der Nebulisator schaltet sich nicht ein (die LED über der Einschalttaste leuchtet nicht)	<ol style="list-style-type: none"> 1. Der Akku ist leer 2. Funktionsstörung des Akkus 3. PCB/Display defekt 4. Einige Drähte sind getrennt 	<ol style="list-style-type: none"> 1. Akku laden 2. Akku ersetzen 3./4. An Reparaturservice des Händlers oder Stocker GmbH wenden.
Das Display funktioniert nicht	<ol style="list-style-type: none"> 1. PCB/Display defekt 2. Der Akku ist leer 3. Funktionsstörung des Akkus 4. Einige Drähte sind getrennt 	<ol style="list-style-type: none"> 1./4. An Reparaturservice des Händlers oder Stocker GmbH wenden. 2. Akku laden 3. Akku ersetzen
Die Tasten funktionieren nicht	<ol style="list-style-type: none"> 1. PCB defekt 	<ol style="list-style-type: none"> 1. An Reparaturservice des Händlers oder Stocker GmbH wenden.

Für Support und Service, bitte den Händler oder Stocker GmbH kontaktieren.

Art. 410 / Art. 411

Geysers Nebulizer 4 L and 12 L Li-Ion

Art. 410 / Art. 411

Geysers Nebulizer 4 L and 12 L Li-Ion

General description

The Geysers nebulizer can be used by adults for spraying mosquito control liquids outdoors, sanitizing indoor spaces and vaporizing other liquids. The dosage of the sprayed products must comply with the manufacturer's prescriptions.

This appliance can only be used by qualified adults, in good health condition and who are not under the influence of alcohol or drugs. Minors (over the age of 16) can use the device under the supervision of an adult. Use is forbidden to minors younger than 16 years of age and the disabled.

Included parts

Art. 410 - Geysers Nebulizer 4 L Li-Ion:

1. Tank
2. Li-Ion battery
3. Battery charger
4. Measuring cup
5. Strap
6. User manual

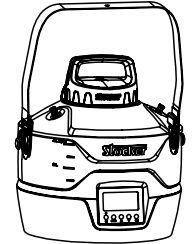

Art. 411 - Geysers Nebulizer 12 L Li-Ion:

1. Tank
2. Li-Ion battery
3. Battery charger
4. Measuring cup
5. Strap
6. Tripod
7. User manual

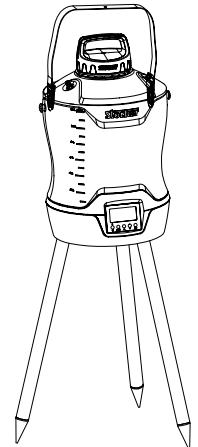

Accessories that can be purchased separately:

1. Art. 413 - Alu tripod, 49 cm, for Art. 410, 411*

*For Art. 411: already included in the package

Art. 410 / Art. 411

Geyser Nebulizer 4 L and 12 L Li-Ion

Art. 410 / Art. 411

Geyser Nebulizer 4 L and 12 L Li-Ion

Technical data

Geyser Nebulizer 4 L and 12 L Li-Ion:

Item	Art. 410	Art. 411
Max. filling quantity:	4 litres	12 litres
Operating pressure:	5 bar	5 bar
Battery:	12 V /2.5 Ah	12 V /2.5 Ah
Motor power:	20 W	20 W
Autonomy*:	90 min	90 min
Duration of cycles:	1 to 15 minutes	1 to 15 minutes
Cycle frequency interval:	0 - 3 - 6 - 9 - 12 - 24 hours	0 - 3 - 6 - 9 - 12 - 24 hours
Net weight:	3900 g	4250 g
Dimensions:	31 x 31 x h 32 cm	31,5 x 31,5 x h 47,5 cm
Water flow l/min**:	0,04 - 0,12 l/min	0,04 - 0,12 l/min
Charging time:	2 hours	2 hours

*of actual operation, when the motor is running

**one nozzle - 3 nozzles

Technical data

How many meters of garden can I cover and how?

Geyser Nebulizer 4 L and 12 L Li-Ion:

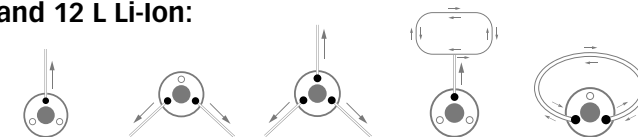

	1 OUTPUT	2 OUTPUTS	3 OUTPUTS	RING SYSTEM WITH 1 OUTPUT	RING SYSTEM WITH 2 OUTPUTS
Max. number of nozzles per output	26	18	14	38	40
Total meters per output	65 m	45 m	35 m	95 m	100 m
Average water flow per nozzle l/min	0,04	0,04	0,04	0,04	0,04
Total consumption max. l/min	1,04	1,44	1,68	1,52	1,6
Total nozzles installed	26	36	42	38	40
Total meters installed	65 m	90 m	105 m	95 m	100 m

WHEELBASE 2,5 M

Instructions for a safe use

Instructions for a safe use



You must read this manual and follow the instructions to ensure proper operation.



The operator must wear a mask, safety hat, protective clothing, waterproof gloves and rubber boots.



Keep animals and children at a safe distance during operation. Take the wind direction into account when choosing the position.



Persons in poor health must never handle pesticides. Chemical sprays are dangerous if swallowed or if contact is made with the skin.



Do not use acid, alkaline substances or other flammable solutions. Do not use highly toxic and persistent pesticides.



Do not dispose of used batteries in fire or disassemble them. Dispose of them at a specific facility as special waste.



Before using or charging the batteries, make sure that the battery and the battery charger are both dry. The battery must always be charged indoors and never outdoors. Charge the battery by removing it from the nebulizer and insert it into the charger. The red light indicates that it is charging; when the light turns green, the battery is fully charged. Once the battery is fully charged, remove the battery. Only use the provided charger to avoid damaging the battery. Store the battery in a cool and dry environment with a room temperature range between 15° and 35°C. If the battery is not used for a long time, charge it every six months to avoid damage. It is forbidden to transport or store the battery in metallic containers. It is forbidden to use the battery near strong electrostatic or magnetic fields.



Keep the nebulizer in a secure place out of reach of children. Do not leave it unattended in direct sunlight.



The chemicals used in this nebulizer must not exceed 40°C.



Test spray with clean water before the operations.



Do not spray on +40°C surfaces or on open flames.



Disposal: do not dispose of the battery, the battery charger and the nebulizer with the household waste. The battery, battery charger and nebulizer must be taken to your local recycling station.



Do not approach the product while it is running. To ensure the operator's safety, the nebulizer is activated after 30 seconds with an acoustic signal.

Art. 410 / Art. 411

Geysier Nebulizer 4 L and 12 L Li-Ion

Art. 410 / Art. 411

Geysier Nebulizer 4 L and 12 L Li-Ion

Components and spare parts

Components and spare parts

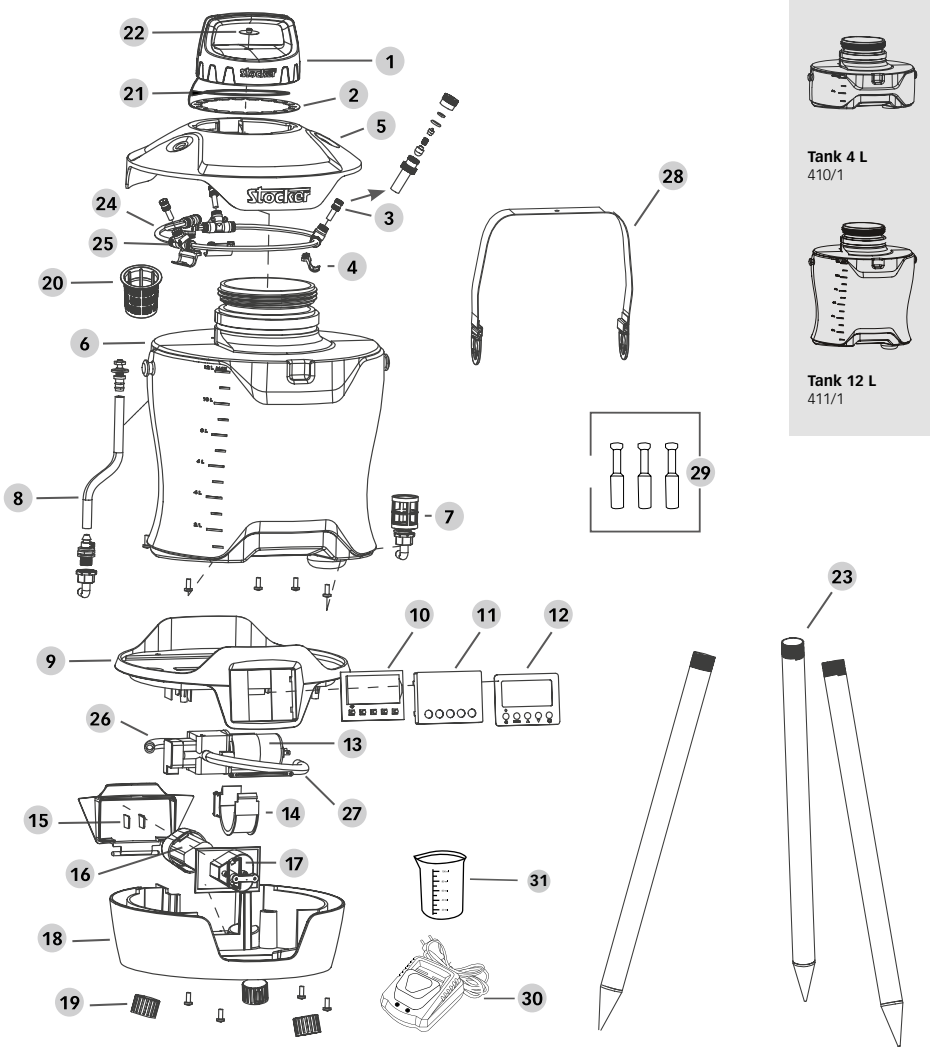

art	components	description
410/1	6	Tank 4 L
411/1	6	Tank 12 L
226/2	1 + 2 + 20 + 21 + 22	Tank cap (Cap, filter and seal)
410/2	13	Engine
410/3	10	Control display
237/4	16	Li-Ion Battery
410/4	24x4 + 25x4 + 26 + 27	Distribution tubes set
410/5	8	Tank delivery hose set for item 410
411/2	8	Tank delivery hose set for item 411
410/6	9 + 14 + 15 + 18 + 19x3	Plastic tank base
410/7	4x3 + 5	Top plastic cover
410/8	3x3 + 29x3	Ultra-fine nebulization nozzles and caps set
410/9	-	Washers set
410/10	11 + 12	Display protection
410/11	28	Strap
410/12	15	Battery compartment cover
410/13	17	Battery compartment
410/14	7	Filter
237/12	30	Battery charger
413	23x3	Tripod
237/17	31	Graduated measuring cup

Assembly and use

Strap



The practical strap makes it possible to hold the nebulizer in strategic positions above the ground.

To use the strap, attach the buckles at either end of the belt to the attachments protruding from the sides of the nebulizer.

Tripod - Art. 413



The tripod is already included in the package of Art. 411 - Geysers Nebulizer 12 L Li-Ion; it can be purchased separately for Art. 410 - Geysers Nebulizer 4 L Li-Ion.

The tripod is a practical accessory for lifting the nebulizer 49 cm off the ground and conveniently holding it at strategic points in green areas. To assemble the tripod, screw the 3 aluminium poles one by one onto the underside of the nebulizer, where there are 3 threaded holes.

Assembly and use

Assembly



How to assemble the tube

Users can assemble their own tube by adding the foreseen nozzles:

1. Cut the tube at the points where you want to apply a nozzle
2. Insert the tube into the attachments of the quick connector
3. Insert the nozzle on the connector
4. To detach the tube from the quick connector, press the end ring of the connector and pull the tube out.

Connecting the tube to the nebulizer

1. Remove a nozzle from the nebulizer: press the ring of the connector on which it is inserted, then pull out the nozzle.
2. Connect the tube directly to the attachment previously used for the nozzle.
3. Close the end attachment of the quick T-connector of the tube with one of the plastic caps provided.



Assembly and use

Battery

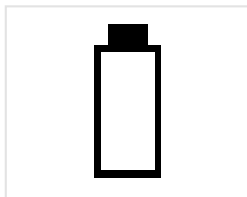

The nebulizer has a rechargeable 12 V Li-Ion battery. The battery can be removed in seconds and recharged using the charger provided. The battery compartment is located on the side of the base of the tank.

Checking the battery charge level

The battery charge level can be checked on the control display:

Display	Description
	100% charged
	75% charged
	50% charged
	25% charged - At less than 25%, the nebulizer prevents starting of a new cycle. Recharge the battery.
	Battery low. Recharge.

Special seals



The nebulizer has special FPM seals compatible for use with aggressive products

Assembly and use

Nozzles

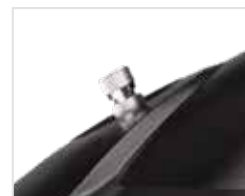

The nebulizer is equipped with 3 ultra-fine nebulization nozzles.

Up to 2 of the 3 nozzles can be plugged for more localised spraying using the caps provided.

Use of the caps

1. Remove the nozzle from the quick connector: press the ring at the base and then pull the nozzle out.
2. Insert the plastic cap in place of the nozzle.

Control display

The nebulizer has a practical display and control buttons for setting the parameters.





The following is shown on the display:

Display	Description
	The battery charge level
	Low water in the tank
	The set frequency of the cycles
	The set duration of the cycles

Assembly and use







Operation

Use the control keys to:

Keys	Description
	turn the nebulizer on/off;
mode	activate the SETTING mode of the nebulizer;
	set the frequency of the cycles;
	set the duration of the cycles;
	start spraying, saving the duration and frequency selections.

- Press the **start button**  to turn on the nebulizer.
The nebulizer is now in **STANDBY** mode and the LED is lit red;
- Use the **▲ and ▼ keys** to select and set the frequency or duration of the cycles;
- Press the **mode key**: the nebulizer is now in **SETTING** mode. The frequency or duration value will flash for 8 seconds; after 8 seconds the nebulizer will return to **STANDBY** mode and save the selected value;
- Within the 8 seconds mentioned above, start to select the desired value using the **keys ▲ and ▼**:
 - Pressing the **▲ or ▼ key** will display the values one after the other, in ascending or descending order;
 - Press and hold the **▲ or ▼ key** makes the display show the selectable values faster and continuously;

Assembly and use

- After selecting a value:
 - press the **Play key**  to save the selection and go directly to the next selection (duration or interval);
 - press the **mode key** to exit without saving and return directly to **SETTING** mode for the next selection (duration or interval);
- The value to be selected will flash for 8 seconds: within this time, use the **▲ and ▼ keys** to start selection:
 - press the **Play key**  to save the selection;
 - press the **mode key** to exit without saving and return directly to the **SETTING** mode for the next selection (duration or interval);
- Press the **Play key**  to start spraying. The spraying starts after 30 seconds to ensure the safety of the operator, who has time to move away from the device. During these 30 seconds the LED lights up green and flashes and the nebulizer emits repeated beeps.
- Once the operation has been carried out for the set duration, the nebulizer returns to **STANDBY** mode and will automatically start after the selected time interval has elapsed.
 - The nebulizer prevents starting of a new cycle when the battery charge level is less than 25% (one bar). Recharge the battery.
 - If the tank is empty, the nebulizer returns to **STANDBY** mode with the red LED and  icon flashing.
 - The current selection is saved every time the nebulizer is turned off. This means that, after turning the nebulizer on again, the user can simply press the **Play key**  to continue using the same settings as before for spraying.
 - It is not possible to program the start of spraying after a certain time interval. Time intervals apply only to cycles after the first one, which starts 30 seconds after the **Play key**  is pressed.

Cleaning and maintenance

The nebulizer must be cleaned after each cycle to prevent the liquids used from causing corrosion and blocking of the nozzles.

Where to store the nebulizer

Storage

The most important thing to keep in mind before storing your nebulizer is to make sure that the battery is fully charged and the power is off.

1. Make sure that the battery is fully charged.
2. Make sure that the power is off.
3. Store the nebulizer in a cool and dry environment with a room temperature from ranging between 15° and 35° C.
4. If the nebulizer will not be used for a long time, charge the battery at least once every six months.
5. The nebulizer and the battery charger must be stored safely, protected from heat, dust and moisture.
6. The nebulizer and flammable substances must be kept at least 1.5 meters apart.
7. Do not turn on the power switch during storage.

Troubleshooting

Problem	Cause	Solution
The nebulizer does not spray even if the motor is running	<ol style="list-style-type: none"> 1. The filter is clogged 2. Faulty motor 3. The delivery tube between the tank and motor is crushed 	<ol style="list-style-type: none"> 1. Remove the filter from the tank and rinse it thoroughly 2./3. Send it for repair to an authorized local retailer or to Stocker Srl
The motor does not run even with the nebulizer switched on (the LED above the start key is lit red)	<ol style="list-style-type: none"> 1. Some wires have come loose 2. Faulty motor 3. The pressure is too high or too low 4. The tank is empty 5. The spraying intervals are set incorrectly. 	<ol style="list-style-type: none"> 1./2. Send it for repair to an authorized local retailer or to Stocker Srl 3. Check the error message on the display and check that the nozzles are fitted correctly. 4. Fill the tank 5. Check programming of the intervals
The nebulizer does not start (the LED above the start key is off)	<ol style="list-style-type: none"> 1. The battery is dead 2. Faulty battery 3. Faulty PCB/display 4. Some wires have come loose 	<ol style="list-style-type: none"> 1. Charge the battery 2. Replace the battery 3./4. Send it for repair to an authorized local retailer or to Stocker Srl
The display is not working	<ol style="list-style-type: none"> 1. Faulty PCB/display 2. The battery is dead 3. Faulty battery 4. Some wires have come loose 	<ol style="list-style-type: none"> 1./4. Send it for repair to an authorized local retailer or to Stocker Srl 2. Charge the battery 3. Replace the battery
The keys do not work	<ol style="list-style-type: none"> 1. Faulty PCB 	<ol style="list-style-type: none"> 1. Send it for repair to an authorized local retailer or to Stocker Srl

Please contact your local retailer or Stocker S.r.l. for assistance and service

Per ulteriori informazioni sul prodotto:

Para más informaciones sobre el producto:

Für weitere Informationen zum Produkt:

For further information about the product:

